

tineco

FLOOR ONE S5 COMBO SERİSİ

Şarjlı Elektrikli Süpürge & Yıkama Makinesi

Kullanım Kılavuzu



*Gerçek ürün görseldekenden farklı olabilir.

A

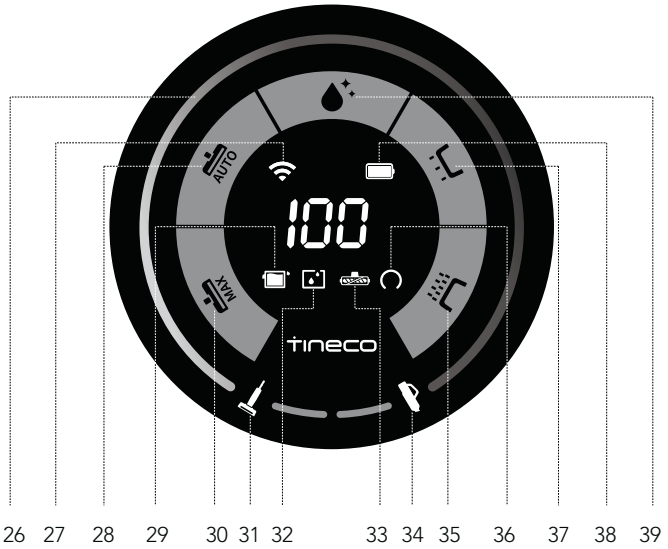
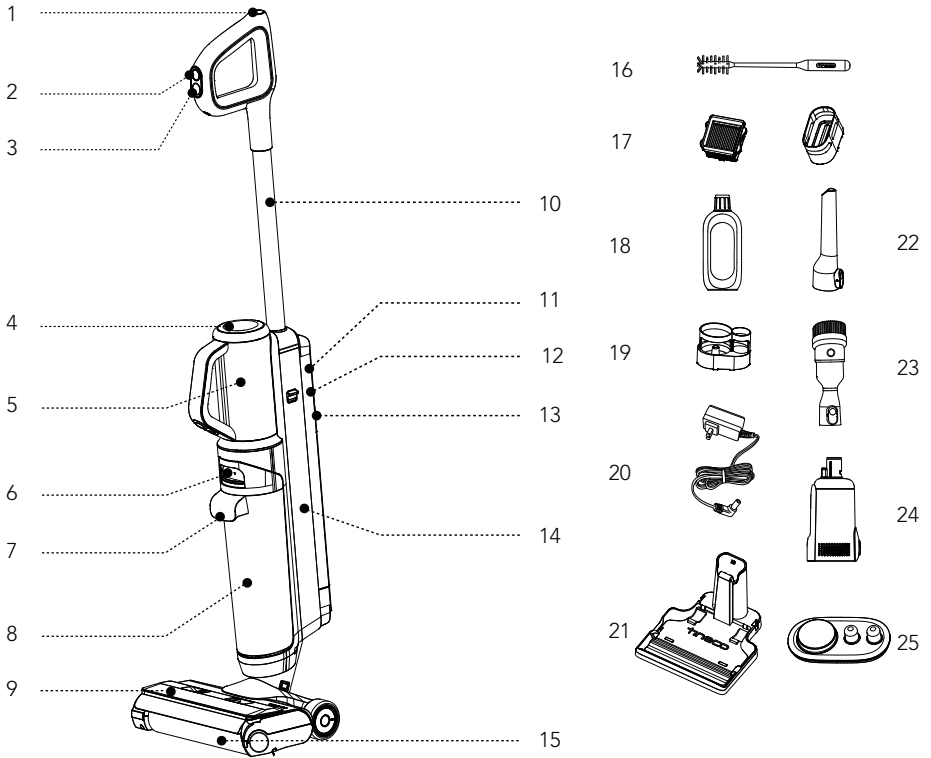

B-1

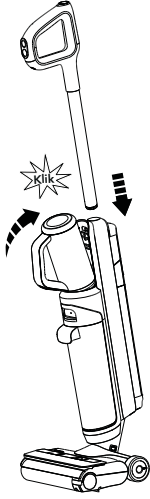

B-2

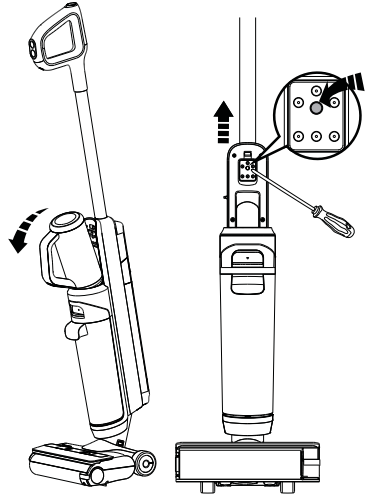

C-1

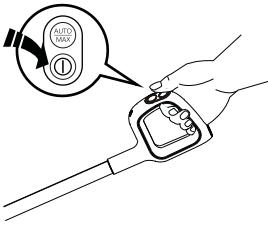

C-2

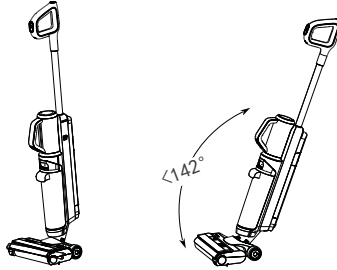

Durdur

Başlat

C-3

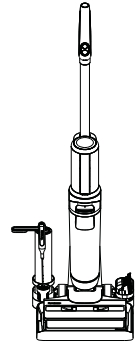

C-4

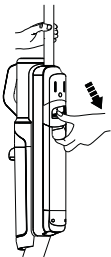

C-5

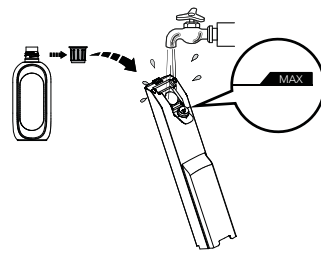

C-6

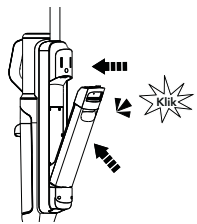

C-7

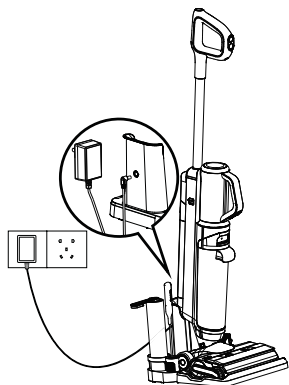

C-8



C-9



C-10



C-11



C-12

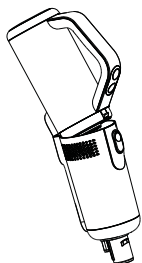

C-13

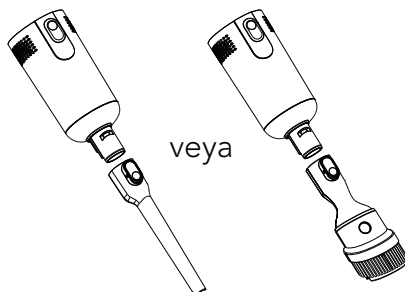

C-14

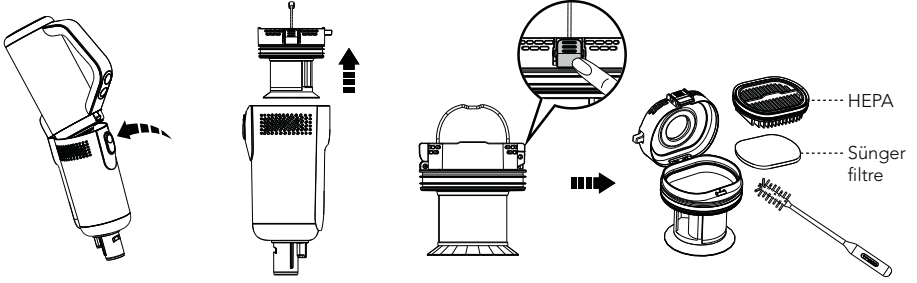

D-1

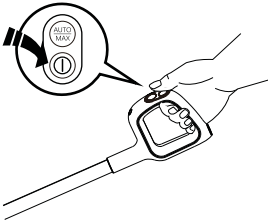

D-2

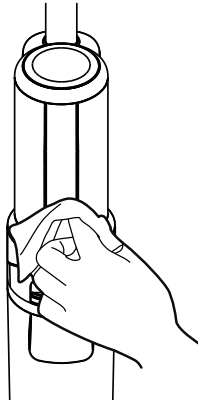

D-3

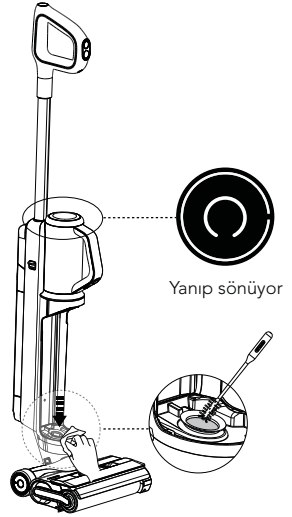

D-4

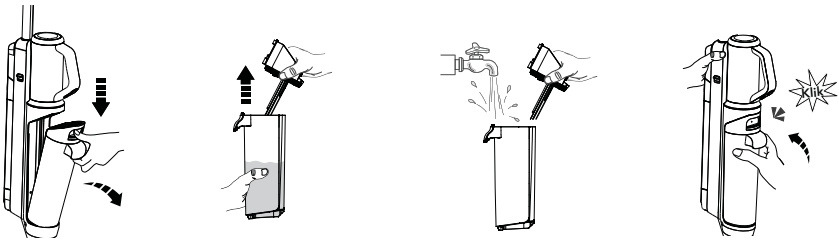

D-5

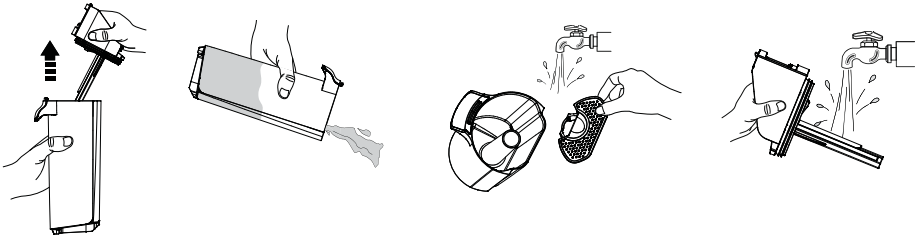

D-6

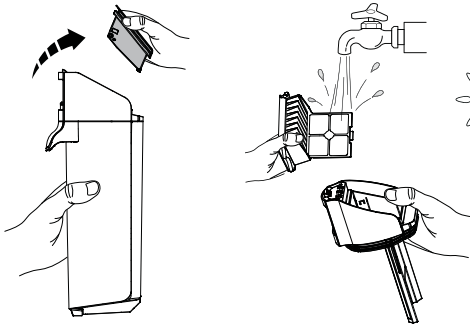

D-7

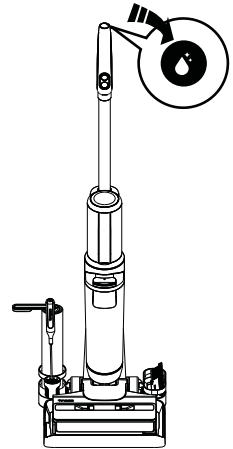

D-8

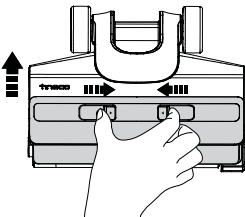

D-9

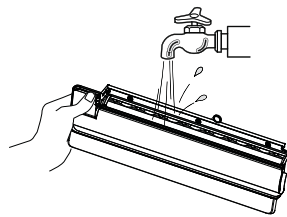

D-10

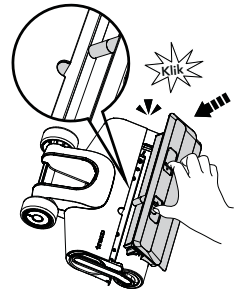

D-11

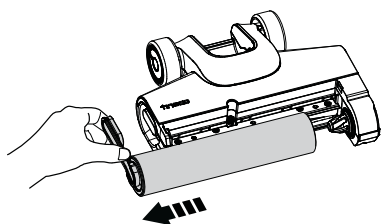

D-12

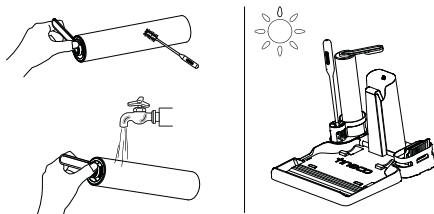

D-13

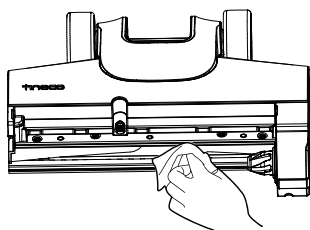

D-14

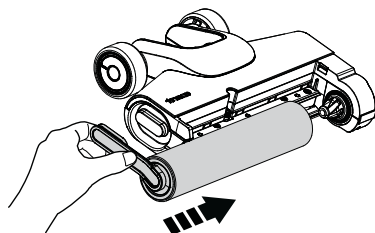

E-1

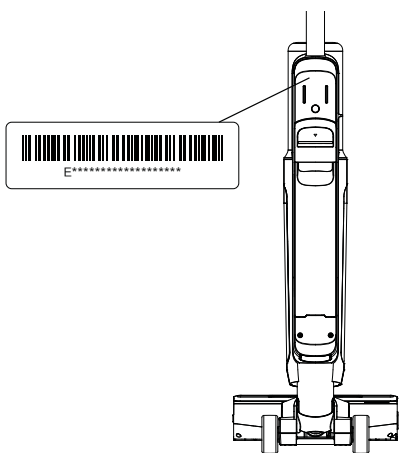

İÇİNDEKİLER

Önemli Güvenlik Talimatları.....	7
Teknik Özellikler.....	10
Genel Bakış	10
Montaj.....	11
Çalıştırma.....	11
Bakım	15
Sorun Giderme	16
Garanti.....	16

ÖNEMLİ GÜVENLİK TALİMATLARI

BU TALİMATLARI SAKLAYINIZ Yalnızca ev kullanımı içindir.

Elektrikli bir cihaz kullanırken, aşağıdakiler de dahil olmak üzere her zaman temel önlemlere uyulmalıdır:

BU CİHAZI KULLANMADAN ÖNCE TÜM TALİMATLARI OKUYUNUZ. Uyarılara ve talimatlara uyulmaması elektrik çarpmasına, yangına veya ciddi yaralanmaya neden olabilir.

UYARI – Yangın, elektrik çarpması veya yaralanma riskini azaltmak için:

1. Bu cihaz; fiziksel, duyuşal veya zihinsel yetenekleri kısıtlı veya deneyim ve bilgi eksikliği olan kişiler (çocuklar dahil) tarafından, gözetim altında olmadıkları ve yönlendirilmedikleri takdirde kullanılmamalıdır. Çocuklar cihazla oynamamalıdır. Temizlik ve bakımı ise çocuklar tarafından gözetimsiz bir şekilde yapılmamalıdır.
2. Yalnızca iç mekanlarda, vinil, fayans, sızdırmaz ahşap gibi halı kaplı olmayan zemin yüzeylerinde kullanınız. Sabit olmayan nesnelere veya kilimlerin kenarlarının üzerinden geçmemeye dikkat ediniz. Fırçayı zorlamak, kayış arızasına neden olabilir.

3. Oyuncak olarak kullanılmasına izin vermeyin. Çocuklar tarafından kullanıldığında ve çocukların, evcil hayvanların veya bitkilerin yakınında kullanıldığında çok dikkatli olunmalıdır.
4. Yalnızca bu kılavuzda açıklandığı şekilde ve yalnızca üreticinin önerdiği ekler ile kullanınız.
5. Hasarlı bir kablo veya fiş ile kullanmayınız. Cihaz düşürüldüyse, hasar gördüyse, dışarıda bırakıldıysa, suya düştüyse veya gerektiği gibi çalışmıyorsa en kısa zamanda bir servis merkezine götürünüz.
6. Şarj cihazı fişi de dahil olmak üzere şarj cihazını ve şarj bağlantılarını ıslak elle tutmayınız.
7. Deliklere herhangi bir nesne koymayınız. Herhangi bir deliği tıkalıyken kullanmayınız; hava akışını azaltabilecek toz, tiftik, saç ve benzeri şeylerden uzak tutunuz.
8. Saçlarınızı, bol giysilerinizi, parmaklarınızı ve vücudunuzun tüm kısımlarını deliklerden ve hareketli parçalardan uzak tutunuz.
9. Merdivenlerde temizlik yaparken daha dikkatli olunuz.
10. Benzin gibi yanıcı veya parlayıcı sıvıların temizlemek için veya bunların bulunabileceği alanlarda kullanmayınız.
11. Sigara, kibrit veya köz gibi yanan, tüten her şeyden uzak tutunuz.
12. Filtresiz kullanmayınız.
13. Cihazı kaldırmadan veya taşımadan önce kapalı konumda olduğundan emin olunuz. Parmağınızı açma düğmesi üzerindeyken veya cihaz çalışır durumdayken taşınması kazalara davetiye çıkarır.
14. Herhangi bir ayarlama yapmadan, aksesuar değiştirmeden veya cihazı kaldırmadan önce daima cihazı kapatınız. Alınan bu tür güvenlik önlemleri, cihazın yanlışlıkla çalıştırılması riskini azaltır.
15. Yalnızca Tineco tarafından belirtilen şarj cihazıyla şarj ediniz. Bir tür bir pil paketi için uygun olan bir şarj cihazı, başka bir

- pil paketi ile kullanıldığında yangın riski oluşturabilir.
16. Cihazları yalnızca özel olarak belirlenmiş Tineco pil paketleri ile kullanınız. Başka tipte pil paketleri ile kullanılması yaralanma ve yangın riski oluşturabilir.
 17. Uygun olmayan kullanım koşulları altında pilden sıvı akabilir. Temastan kaçınınız. Yanlışlıkla temas olursa, suyla yıkayınız. Sıvı göze temas ederse, tıbbi yardım alınız. Pilden akan sıvı, tahrişe veya yanıklara neden olabilir.
 18. Hasarlı veya üzerinde değişiklik yapılmış pil paketini veya cihazı kullanmayınız. Hasarlı veya üzerinde değişiklik yapılmış piller; yangın, patlama veya yaralanma riskine neden olabilir.
 19. Pil paketini veya cihazı ateşe veya aşırı sıcaklığa maruz bırakmayınız. Ateşe veya 130°C üzerinde bir sıcaklığa maruz bırakmak, patlamaya neden olabilir.
 20. Tüm şarj talimatlarını yerine getiriniz ve pil paketini veya cihazı talimatlarda belirtilen sıcaklık aralığının dışında şarj etmeyiniz. Uygun olmayan şekilde veya belirtilen aralığın dışındaki sıcaklıklarda şarj etmek pile zarar verebilir ve yangın riskini artırabilir.
 21. Yalnızca aynı yedek parçaları kullanan yetkili bir servis merkezinden hizmet alın. Bu, ürünün güvenliğinin korunmasını sağlayacaktır.
 22. Bu cihaz, değiştirilemeyen pil hücreleri içerir. Kullanım ve bakım talimatlarında belirtilenler dışında cihazı veya pil paketini değiştirmeyin/onarmaya çalışmayın.
 23. Motorlu başlığı takmadan veya çikarmadan önce her zaman cihazı kapatınız.
 24. Cihazı dışarıda veya arabanın içinde şarj etmeyiniz veya saklamayınız. Pili yalnızca sıcaklığın 4°C'den yüksek, ancak 40°C'den düşük olduğu kuru bir kapalı alanda şarj ediniz, saklayınız veya kullanınız. Şarj cihazı yalnızca iç mekanda kullanım içindir.
 25. Kireç, çimento, talaş, alçı tozu veya kül gibi ultra ince parçacıkları temizlemek için kullanmayınız.
 26. Metalik çiviler, cam parçaları, metal ataçlar veya toplu iğneler gibi keskin nesnelere toplamak için kullanmayınız.
 27. Çözücü, gider temizleyici, güçlü asitler veya güçlü alkali gibi tehlikeli madde ve kimyasalları temizlemek için kullanmayınız.
 28. Cihaz aşırı ısınıyorsa, olağandışı sesler çıkarıyorsa, olağandışı kokular ürettiyorsa, düşük emiş gücü söz konusuysa veya elektrik sızdırıyorsa kullanmayı derhal bırakınız.
 29. Uzun süreli saklama için ürünü KAPATINIZ ve elektrik prizinden çıkarınız.
 30. Düşük emiş gücüne, motorun aşırı ısınmasına veya cihazın hizmet ömrünün kısalmasına neden olabilecek olası herhangi bir tıkanmayı önlemek için her kullanımdan sonra Kirli Su Deposunu muhakkak temizleyiniz.
 31. Kullanımdan sonra kapalı mekanlarda kuru bir yerde uygun şekilde saklayınız.
 32. Cihazı akan suyun altında temizlemeyin, su dolu kaba daldırmayınız veya su basmış alanları temizlemek için kullanmayınız.
 33. Bu kılavuzdaki tüm veriler ve teknik talimatlar, Tineco veya belirlenmiş üçüncü şahısların laboratuvar testlerinden elde edilen sonuçlara dayanmaktadır. Şirket, nihai açıklamalar için tüm haklarını saklı tutar.
 34. Cihazı temizlemeden veya bakımını yapmadan önce fiş prizden çıkarılmalıdır.
 35. Cihazı kullanırken yerde bulunan kabloları dikkat ediniz. Kabloların üzerinden geçmesi, tehlikeli bir durum meydana gelebilir.
 36. Su derinliğinin yüzeyden 5 mm'den fazla olduğu durumlarda cihazı kullanmayınız.

Temizleme Solüsyonu Hakkında

1. Motora giren çok miktarda temizleme solüsyonu cihaza zarar verebilir.
2. Çalıştırma bölümünde anlatıldığı gibi solüsyon ekleyiniz. Verilen temizleme solüsyonunu kullanınız. Ürünü asidik, alkali solüsyon veya çevreye zararlı herhangi bir madde ile birlikte kullanmayınız.
3. Çocukların erişemeyeceği yerlerde saklayınız. Göz ve cilt ile temasından kaçınınız, temas halinde bol su ile yıkayınız. Tahriş devam ederse, tıbbi yardım alınız. Ürün yutulursa tıbbi yardım alınız.
4. Kirli su ve solüsyonların atılması yerel çevre düzenlemelerine uygun olmalıdır.

Cihaz Hakkında

1. Çalıştırma ve temizleme talimatlarında belirtilenler dışında cihazı değiştirmeyiniz veya cihazı onarmaya çalışmayınız.
2. Cihazı Tineco adaptörüyle şarj ediniz. Giriş Voltajı: AC 100-240V. Hem yüksek hem de düşük voltajlar adaptör ve cihaza zarar verebilir, hatta kullanıcı için bile tehlike oluşturabilir.
3. Merdivenlerde temizlik yaparken ekstra dikkat ediniz.
4. Cihazı kaldırmadan veya taşımadan önce Güç Anahtarının KAPALI konumunda olduğundan emin olunuz. Kirli suyun motora girmesini önlemek için cihazı yere doğru yatırmayınız veya eğmeyiniz.
5. Takılıp düşmemek için lütfen cihazı şarj istasyonuna yerleştiriniz.
6. Kullanmadan önce daima Kirli Su Deposunu ve Temiz Su Deposunu düzgün şekilde takınız.
7. Kısa devre nedeniyle yangın veya yaralanma riskini önlemek için cihazın veya şarj istasyonunun ıslanmamasına dikkat ediniz.

Kullanım Aralığı

1. Şarjlı sert zemin temizleyici; vinil, fayans, sızdırmaz ahşap vb. gibi iç mekan sert zeminlerinde kullanılmalıdır. Pürüzlü bir yüzeyde kullanılması ile en iyi performans alınmayabilir.
2. Gövde deformasyonunu önlemek için cihazınızı şömine veya ısıtıcı gibi ısı kaynaklarından uzak tutunuz.
3. Yukarıda da açıklandığı gibi yanıcı veya parlayıcı sıvıları, ultra ince parçacıkları, keskin ve sivri nesnelere, tehlikeli maddelere, kimyasallara veya yanan ya da dumanı tüten herhangi bir maddeyi toplamak için kullanmayınız.

AEEE'ye (Atık Elektrikli ve Elektronik Ekipmanlar Direktifi) göre Geri Dönüşüm Talimatları



Atık elektrikli ve elektronik cihazlar evsel atıklarla birlikte atılmamalıdır! Her tüketici, tüm pilleri ve şarj edilebilir pilleri, içinde zararlı madde içerip içermediğine bakılmaksızın, çevreye duyarlı bir şekilde bertaraf edilebilmesi için kendi belediyesindeki / bölgesindeki bir toplama noktasına veya bir perakendeciye teslim etmekle yükümlüdür. Soldaki görsel, atık elektrikli ve elektronik ekipmanların (AEE) ayrı toplanması gerektiğini gösteren tekerlekli çöp kutusu simgesidir.

AB Ülkeleri İçin:

AB Uygunluk Beyanı bilgileri için lütfen www.tineco.com adresini ziyaret ediniz.

İşaretler:

	Kullanım kılavuzunu okuyunuz
	Sınıf II
	Kısa devreye dayanıklı güvenlik izolasyon transformatörü
	Anahtarlama modu güç kaynağı
	Yalnızca kapalı alan kullanımı için
	Doğru akım (DC)
	Alternatif akım (AC)

TEKNİK ÖZELLİKLER

Ürün	FLOOR ONE S5 COMBO SERİSİ
AC Girişi	100~240V
Voltaaj	21.6V \approx 2500mAh Lion
Max Güç	190W
Çalışma Süresi	Yıkama: 15~20 dakika / El Süpürgesi: 25~50 dakika
Şarj Süresi	3~4 saat
Su Akış Debisi	30~100ml/min
TSD Kapasitesi	~0.5L
KSD Kapasitesi	~0.45L
Suya Dayanıklılık	IPX4
Wi-Fi Frekans Bantları	2.4G
Wi-Fi Maksimum Çıkış Gücü	19dBm

GENEL BAKIŞ

Not:

Aksesuarlar, pazarlar arasında farklılık gösterebilmektedir. Daha fazla aksesuara ihtiyacınız varsa lütfen www.tineco.com veya store.tineco.com adresini ziyaret ediniz.

- 1 Kendi Kendini Temizleme Düğmesi
- 2 AUTO/MAX Modu
- 3 Açık / Kapalı
- 4 Dijital Ekran
- 5 Ana Gövde
- 6 Kirli Su Deposunu Çıkarma Düğmesi

- 7 Kirli Su Deposu Kolu
- 8 Kirli Su Deposu (KSD)
- 9 Fırça Silindiri Kapağı
- 10 Boru
- 11 Wi Fi/Sessiz Düğmesi
- 12 Temiz Su Deposunu Çıkarma Düğmesi
- 13 Temiz Su Deposu Kolu
- 14 Temiz Su Deposu (TSD)
- 15 Fırça Silindiri
- 16 Temizleme Aleti
- 17 Kuru Filtre ve Tutucu
- 18 Koku Giderici ve Temizleme Solüsyonu
- 19 Aksesuar Tutucu
- 20 Adaptör
- 21 Şarj İstasyonu
- 22 Aralık Temizleme Aleti
- 23 2'si 1 Arada Toz Alma Fırçası
- 24 Toz Haznesi
- 25 Saklama Haznesi (El Süpürgesi için)
* Yalnızca seçili modellerde
- 26 Kir İzleme Döngüsü
(Kir miktarına göre maviden kırmızıya)
- 27 Wi-Fi Göstergesi
- 28 AUTO Modu
- 29 KSD Dolu
- 30 MAX Modu
- 31 Yer Yıkama Modu
- 32 TSD Boş
- 33 Fırça Silindiri Karışık
- 34 El Süpürge Modu
- 35 El Süpürgesi MAX Modu
- 36 Toz Sensörü Arızası
- 37 El Süpürgesi ECO Modu
- 38 Pil Göstergesi
- 39 Kendi Kendini Temizleme Simgesi

Şekil A

MONTAJ

Nasıl Monte / Demonte Edilir

Not:

Su deposu ve fırça montajı için lütfen "Çalıştırma" ve "Bakım" bölümlerine bakınız.

- Kolu ana gövdeye monte etmek için, bir tık sesi gelene kadar cihaza sokun.

Şekil B-1

- Kolu çıkarmak için tornavida gibi bir aletle yaya bastırın ve kolu çıkarın.

Şekil B-2

ÇALIŞTIRMA

Kullanım Öncesi Öneriler

- İlk kullanımdan önce lütfen cihazı 3~4 saat şarj edin (detaylar için "Şarj Talimatlarına" bakınız).
- * Tineco laboratuvar testlerinden elde edilen sonuçlara dayanmaktadır. Laboratuvar sıcaklığı 4°C ~ 40°C.

1. ① düğmesine basınız, cihaz varsayılan olarak AUTO modunda başlayacaktır. Cihazı kapatmak için tekrar basınız.  düğmesine basarak AUTO ve MAX modları arasında geçiş yapabilirsiniz.

Şekil C-1

İpuçları:

- Solüsyon modu / Yalnızca Su Modu: Cihaz, varsayılan olarak Solüsyon modunda çalışmaya başlar. Cihaz dik durumdayken gücü açın, iki mod arasında geçiş yapmak için  düğmesine 3 saniye boyunca basılı tutunuz.
 - Yalnızca Su moduna geçiş:
LED Döngüsü: Kırmızı → Mavi (yalnızca su kullanımı)
 - Solüsyon moduna geçiş:
LED Döngüsü: Mavi → Kırmızı (temizleme solüsyonu kullanın)
2. Cihaz dik konuma getirildiğinde çalışmayı durduracak, eğdiğinizde ise tekrar çalışmaya başlayacaktır.

* Su sızıntısına karşı korumak için 142°'den fazla eğmeyiniz.

Şekil C-2

3.Kullandıktan sonra cihazı şarj etmek ve saklamak için şarj istasyonuna dikey olarak yerleştiriniz.

Şekil C-3

Not:

- Maksimum kir algılama etkinliği için TSD içeriğine bağlı olarak uygun modun seçilmesi yüksek önem taşımaktadır.
- Köpüklü sıvıyı temizlemek için kullanmayınız.

Temiz Su Deposunun Doldurulması

1.Cihazdan çıkarmak için Temiz Su Deposunu çıkarma düğmesine basın.

Şekil C-4

2.Depo kapağını açın ve Max çizgisine kadar musluk suyuyla doldurun. Derinlemesine temizlik gerektiğinde, TSD'ye bir şişe kapağı kadar solüsyonu ekleyin ve kapağı sıkıca kapatın.

Şekil C-5

Not:

Yalnızca 60°C'nin altındaki suyu kullanınız. SICAK SU KULLANMAYINIZ.

3.Depoyu tekrar cihaza yerleştiriniz. Doğru yerleştirildiğinde bir "Klik" sesi duyarsınız.

Şekil C-6

Şarj Talimatları

Cihazı şarj etmek için cihazı şarj istasyonuna yerleştiriniz ve adaptörü elektrik prizine takınız.

1.Harici şarj kablosunu şarj istasyonuna bağlayınız ve prize takınız.

2.Takılıp düşme gibi tehlikeleri önlemek için lütfen şarj sırasında cihazı bir duvarın yanında yerleştiriniz.

Şekil C-7

⚠ Uyarı:

- Cihazı yalnızca Tineco tarafından verilen adaptör ile şarj ediniz.
- Uzun süre kullanılmadığında, optimum performans için cihaz her 3 ayda bir şarj edilmelidir.
- İç mekanda kuru bir yerde saklayın. Cihazı güneş ışığına veya dondurucu ısı şartlarına maruz bırakmayınız. Önerilen sıcaklık aralığı: 4°C ~ 40°C.

Temizleme Modu Seçimi

AUTO Modu

- AUTO modunda, iLoop™ sensörü zeminin ne kadar kirli olduğunu otomatik olarak algılar ve uygun miktarda deterjan ve emiş gücü uygular.
- Kırmızı bir kir izleme döngüsü, daha fazla kirin algılandığını gösterir. Bu mod otomatik olarak en iyi temizleme çözümünü sağlar.

Şekil C-8

MAX Modu

- AUTO modunda, MAX moduna geçmek için  düğmesine basınız.
- MAX modunda, cihaz maksimum emiş gücü uygular ve daha derin temizlik için su/solüsyon püskürtür.

Şekil C-9

ECO Modu (El Süpürgesi)

- Ana gövde el süpürgesi olarak kullanıldığında, cihaz varsayılan olarak ECO modunda çalışmaya başlar.

Şekil C-10

MAX Modu (El Süpürgesi)

- El süpürgesini kullanırken MAX moduna geçmek için  düğmesine basınız.

Şekil C-11

Not:

Çizik ve sıyrık oluşmasını önlemek için sivri ve keskin nesnelere dijital ekrandan uzak tutunuz.

El Süpürgesinin Kullanımı

1.Toz haznesini ana gövdeye düzgün bir şekilde takınız ve yerine oturtunuz.

Şekil C-12

2.Aksesuar aletini toz haznesine takınız, doğru şekilde takıldığında yerine oturacaktır.

Şekil C-13

- Toz haznesini çıkarmak için çıkarma düğmesine basın.
- Ağ filtreyi yukarıdaki gibi dışarı çekiniz ve içindekileri boşaltınız.
- HEPA ve sünger filtreyi çıkarmak için HEPA kilit düğmesine basınız, temizleme aleti ile her iki parçayı da temizleyiniz.

Şekil C-14

Not:

- Her kullanımdan sonra çöp kutusunu ve filtreleri temizleyiniz.
- Yüksek performansı korumak için sünger filtreyi her 6 ayda bir değiştirerek her ay yıkayın ve kurutunuz. HEPA filtresini her 3 ayda bir yıkayıp kurulayınız ve her 12 ayda bir değiştiriniz.
- Yeniden takmadan önce açık havada tamamen kurutunuz.

Çalışma Süresi

- Yer yıkama makinesinin çalışma süresi yaklaşık 15~20 dakikadır.
- El süpürgesinin çalışma süresi yaklaşık 25~50 dakikadır.
- Tahmini çalışma süresi verileri bir Tineco Laboratuvarından alınmıştır.

Şarj Olma Süresi

- Tam şarj yaklaşık 3~4 saat sürer.
- Tahmini veriler, 4°C ila 40°C arasındaki ortam sıcaklıkları kullanılarak bir Tineco Laboratuvarından alınmıştır.

Gösterge

Kullanım Sırasında



Pil seviyesi > %10: pil göstergesi yanar.



Pil seviyesi ≤ %10: pil göstergesi yanıp söner.



Kapalı: güç algılanmadı veya olası pil arızası.



Gösterge yanıp sönüyor: kir sensörü arızalı veya tıkanıklık var.



Gösterge yanıp sönüyor: TSD boş.



Gösterge yanıp sönüyor: KSD dolu veya kanalda tıkanıklık var.



Gösterge yanıp sönüyor: fırça silindiri takılı değil veya tıkanıklık var.



Yanıyor: Wi-Fi'ye başarıyla bağlandı.



Yanıp sönüyor: Wi-Fi'ye bağlanıyor.



Kapalı: Wi-Fi'ye bağlı değil, lütfen ağa bağlanın.



Gösterge yanıp sönüyor: cihazın kendi kendini temizlemesi gerekiyor.

Şarj Esnasında



Tineco göstergesi: yeterli güç.

Tam Şarj



5 dakika içinde: Tineco göstergesi yanar.
5 dakika sonra: tüm gösterge ışıkları söner.

Uygulama

Tüm işlemler Tineco uygulaması kullanılarak gerçekleştirilebilmektedir. Tineco uygulamasını App Store, Google Play ve Tineco Resmi Sitesinden indirebilirsiniz.



Not:

Sesli uyarı için varsayılan ayar İngilizce'dir, diğer dilleri Uygulama aracılığıyla ayarlayabilirsiniz.

Sesli Uyarı (İçerik değişebilir, uyarılar İngilizcedir.)

Durum	Bildirim
Sesli uyarılar açık	Sesli uyarılar açık
Sesli uyarılar kapalı	Sesli uyarılar kapalı
Varsayılan olarak AUTO modu	AUTO modu
MAX Moduna geç	MAX modu
Yalnızca su ile temizlik	Yalnızca su ile temizlik
Varsayılan olarak temizleme çözümü ile temizleme	Temizleme çözümü ile temizleme

Pil seviyesi: %10~20	Düşük pil
Pil seviyesi: %0~10	Düşük pil, lütfen şarj ediniz
Temiz Su Deposu boş	Temiz Su Deposu boş, lütfen suyu ve temizleme çözümünü tekrar ekleyin
Kendi kendini temizleme gerekiyor	Lütfen kendi kendini temizleme döngüsünü başlatın
Cihaz şarj istasyonunda değil	Lütfen cihazı şarj istasyonuna yerleştirin
Kirli Su Deposu dolu	Kirli Su Deposu dolu, lütfen boşaltın
Kirli Su Deposu takılı değil	Lütfen Kirli Su Deposunu takın
Fırça silindiri takılmış	Lütfen fırça silindirini temizleyin
Fırça silindiri takılı değil	Lütfen fırça silindirini doğru bir şekilde takın
Güç kapalı	Güç kapalı
Şarjı başlat	Şarj olmaya başladı
Kendi kendini temizleme döngüsüne başla	Kendi kendini temizleme döngüsünün çalıştırılıp çalıştırılmayacağı otomatik olarak algılanıyor, lütfen kendi kendini temizleme döngüsüne başlayın
Pil kendi kendini temizlemek için yetersiz	Düşük pil, şarj edin
Kendi kendini temizlemeye başlamak için yeterli pil	Kendi kendini temizlemeye başla
Fırça silindirini temizleme	Fırça silindirini temizleniyor
Birikinti kanalını temizleme	Birikinti kanalı temizleniyor
Otomatik algılama	Otomatik algılanıyor
Derinlemesine temizlik	Derinlemesine temizlik
Kendi kendini temizleme durdu	Kendi kendini temizleme döngüsü durdu, lütfen Kirli Su Deposunu temizleyin

Kendi kendini temizleme tamamlandı	Kendi kendini temizleme döngüsü tamamlandı, lütfen Kirli Su Deposunu temizleyin
Kendi kendini temizleme sırasında ana gövde çıkarıldı	Lütfen ana gövdeyi takın

BAKIM

Not:

- Optimum performans elde etmek ve kokuları önlemek için her kullanımdan sonra KSD, şamandıra, filtreler, fırça silindiri ve fırça silindiri kapağını daima temizleyiniz ve kurulayınız.
- Lütfen her parçanın doğru takıldığından emin olunuz, aksi takdirde cihaz düzgün çalışmayabilir.
- Bakım yaptıktan sonra cihazı dikey olarak şarj tabanına yerleştiriniz. Cihazı doğrudan güneş ışığına maruz bırakmayınız ve kuru bir iç mekanda saklayınız.

Ana Gövde

- 1.Yaralanma riskini azaltmak için bakım yapmadan önce kapatınız.

Şekil D-1

- 2.Yüzeyi temizlemek için bir bez kullanınız. Suyun cihaza girmesini önlemek için bez kuru olmalıdır.

Şekil D-2

- 3.Töz Sensörü Arızası göstergesi yanıp söndüğünde Kirli Su Deposunu çıkarınız, kir sensörünü nemli bir bezle veya temizleme aletiyle temizleyiniz.

Şekil D-3

Kirli Su Deposu (KSD)

- 1.Kirli su Max çizgisine ulaştığında, cihaz çalışmayı durduracak ve ekranda bir hatırlatıcı gösterip sesli bir uyarı çalacaktır.
- 2.KSD'yi boşaltmak için depo kapağını yukarı çekiniz. Kalıntıları temizlemek için temizleme aletini kullanınız. KSD'nin içini durulayıp depoyu tekrar cihaza yerleştiriniz.

Şekil D-4

Kirli Su Deposu Kapağı

- Kirli Su Deposu kapağı ve içindeki filtre tıkanmışsa, depo kapağını ve filtreyi çıkarıp her iki parçayı da suyla durulayınız.

Şekil D-5

Kuru Filtre

Kuru filtrenin her iki yanındaki girintili alanı kavrayıp yukarı doğru çekiniz. Akan su altında durulayınız ve KSD'nin kapağıyla yeniden birleştirmeden önce tamamen kurduğundan emin olunuz.

- * Kolay değiştirmeniz için cihazınızla birlikte yedek bir kuru filtre verilir.

Şekil D-6

Fırça Silindiri Kendi Kendini Temizleme

- 1.Kullanımdan sonra cihazı şarj istasyonuna yerleştiriniz, sensör kir seviyesini otomatik olarak algılayacaktır.
- 2.“Lütfen kendi kendini temizleme döngüsüne başlayın” sesli uyarısını duyduğunuzda, kendi kendini temizleme düğmesine basıp işlemi başlatınız.
- 3.Tamamlandığında, “kendi kendini temizleme tamamlandı, lütfen Kirli Su Deposunu temizleyin” sesli uyarısını duyacaksınız. Bu noktada, cihaz şarj olmaya başlayacaktır.

Şekil D-7

Not:

- Şarj istasyonunun takılı olduğundan ve pil seviyesinin %15'ten fazla olduğundan emin olunuz.
- Kendi kendini temizleme döngüsünden önce lütfen KSD'yi temizleyiniz ve TSD'deki su seviyesinin %40'tan çok olduğundan emin olunuz.

Fırça Silindiri Kapağı

- 1.Kapaktaki mandalları sıkarak çıkarmak için yukarı doğru çekiniz.

Şekil D-8

- 2.Suyla durulayınız.

Şekil D-9

- 3.Değiştirirken, sızıntıyı önlemek için her zaman fırça kapağını yerine oturtunuz.

Şekil D-10

Fırça Silindiri

1. Fırça silindiri kapağını tutup dışarı çekerek fırça silindirini çıkarınız.

Şekil D-11

2. Temizleme aletini kullanarak silindirin etrafına sarılmış saç ve kalıntıları çıkarıp suyla durulayınız. Fırça silindirini aksesuar tutucuya geri takınız ve yeniden takmadan önce tamamen kurumasını bekleyiniz.

Şekil D-12

3. Fırça silindiri haznesindeki ve açıklığındaki kılları ve kalıntıları bir mendil veya nemli bir bezle temizleyiniz.

Şekil D-13

4. Fırça silindiri ucunu kolun sağ tarafına sokarak fırça silindirini değiştiriniz, ardından yerine kilitlemek için silindir tırnağını sol taraftaki manyetik tokaya takınız.

Şekil D-14

Not:

Kolay değiştirmeniz için cihazınızla birlikte yedek bir fırça silindiri verilir.

SORUN GİDERME

Sorun	Çözüm
Cihaz açılmıyor	Soğuduktan sonra yeniden başlatın
	Bağlantı parçasını kuru bir bezle temizleyin
Düşük emiş gücü	Kuru filtreyi takın veya temizleyin ve tamamen kurumasını bekleyin
Fırça silindiri takılmış göstergesi yanıp sönüyor 📢 Sesli uyarı:	1. Fırça silindirini temizleyiniz 2. Fırça silindirini doğru bir şekilde takınız
Wi-Fi göstergesi kapalı	Wi-Fi'ye bağlanmak için uygulama içi kılavuzu izleyin

Sorun	Çözüm
TSD boş göstergesi yanıp sönüyor 📢 Sesli uyarı: Temiz Su Deposu boş, lütfen suyu ve temizleme solüsyonunu yeniden doldurun	TSD'yi yeniden doldurun
KSD dolu göstergesi yanıp sönüyor 📢 Sesli uyarı: Lütfen Kirli Su Deposunu temizleyin	Kirli suyu boşaltın ve ardından KSD'yi yeniden takın
Çalışırken tüm ışıklar kapalı	Cihazı soğumaya bırakın ve yeniden başlatın
Pil göstergesi yanıp sönüyor 📢 Sesli uyarı: düşük pil, lütfen şarj edin	Cihazı şarj edin ya da yeniden başlatın
Toz sensörü arızası göstergesi yanıp sönüyor 📢 Sesli uyarı: lütfen kendi kendini temizleme döngüsünü başlatın	Tıkanıklıkları giderin, birikinti kanalını temizleyin ya da yeniden başlatın
Kendi kendini temizleme simgesi yanıp sönüyor	Kendi kendini temizlemeyi başlatın
Tüm göstergeler aynı anda yanıp sönüyor	Müşteri hizmetleri ile iletişime geçin

Not:

Yukarıdaki sorun giderme kılavuzu bir çözüm sağlamazsa, daha fazla destek için lütfen www.tineco.com web sitemizi ziyaret ediniz.

GARANTİ

2 YIL SINIRLI GARANTİ

- Yalnızca Tineco'nun yetkili satıcılarından satın alınan cihazlar için geçerlidir.
- Bu talimat kılavuzunda belirtilen gereksinimlere uyulmasına ve aşağıda belirtilen diğer koşullara tabidir.
- Bu garanti, satın alma işleminin gerçekleştiği ülkenin yasalarına tabidir ve bu yasalara göre yorumlanır. Firmamız 2 yıllık garanti süresi

sağlarken, ülkedeki geçerli yerel yasaların öngördüğü süre de dikkate alınır ve hangisi daha uzun ise uygulamaya alınır.

NELER GARANTİ KAPSAMINDADIR?

- Tineco cihazınız, Tineco Kullanım Kılavuzuna uygun olarak özel ev amaçları için kullanıldığında orijinal malzeme ve işçilik hatalarına karşı 2 yıl garantilidir. Motorlu aksesuarlar ve ayrıyeten satın alınan pil ise 1 yıl garantilidir.
- Bu garanti, kullanım hataları hariç olmak üzere, garanti süresi boyunca cihazınızın düzgün çalışır durumda olmasını sağlamak için gerekli tüm işçilik ve yedek parçaların ücretsiz değişimini veya onarımını kapsamaktadır.
- Bu garanti, yalnızca cihazın satıldığı ülke sınırları içerisinde kullanılması durumunda geçerli olacaktır.

NELER GARANTİ KAPSAMINDA DEĞİLDİR?

Tineco, aşağıdaki durumların sonucu olarak ortaya çıkan maliyetler, hasarlar veya onarımlardan sorumlu olmayacaktır:

- Yetkili olmayan bir satıcıdan satın alınan cihazlar.
- Dikkatsiz çalıştırma veya taşıma, yanlış kullanım, kötüye kullanım ve/veya bakım eksikliği veya Tineco Kullanım Kılavuzuna uygun olmayan kullanım.
- Cihazın normal ev amaçları dışında kullanılması, örn. ticari veya kiralama amaçlı.
- Tineco Kullanım Kılavuzuna uygun olmayan parçaların kullanılması.
- Tineco tarafından üretilen veya önerilenler dışında parça ve aksesuarların kullanılması.
- Hava durumu, değişiklikler, kazalar, elektrik kesintileri, güç dalgalanmaları veya doğal afetler gibi ürün kalitesi ve kullanımıyla ilgili olmayan dış etkenler.
- Yetkisiz taraflar veya araçlar tarafından gerçekleştirilen onarımlar veya değişiklikler.
- Cihazdaki tıkanıklıkları ve diğer tehlikeli maddeleri temizleyememek.
- TSD, KSD, motor kayışı, filtre, HEPA filtre,

- fırça ve güç kablosu (veya harici hasar veya kötüye kullanım teşhis edilen bölge), üreticinin talimatlarına uygun olmayan kullanım sonucu halı ve/veya zeminde meydana gelen hasarlar, gerektiğinde cihazın kapatılmaması nedeniyle meydana gelen normal aşınma ve yıpranma.
- Pilin eskimesine veya kullanımına bağlı olarak pilin deşarj süresinde azalma.

GARANTİ SINIRLAMALARI

- Bu sınırlı garanti size belirli yasal haklar sağlar. Bölgeye göre değişen başka haklarınız da olabilir. Garanti kapsamı, yalnızca cihazın ilk sahibi ve orijinal pil için geçerlidir ve devredilemez.
- Ürünün kullanımı, ürünün nereden satın alındığı veya ürünü kimden satın aldığınız gibi faktörlere bağlı olarak üretici garantileri her durumda geçerli olmayabilir.
- Lütfen bu garanti belgesini dikkatlice inceleyin ve herhangi bir sorunuz varsa üretici ile iletişime geçin.

GARANTİ HİZMETİ

Kayıt:

- Satın aldıktan sonra cihazınızı Tineco resmi web sitesinde (www.tineco.com) kaydettirmenizi ve özel avantajlardan yararlanmanızı önemle tavsiye ederiz. Kayıt olmak için lütfen seri numarasının tamamını giriniz (cihazın arkasında yer almaktadır).

Şekil E-1

- Ürününüzü kaydetmemeniz garanti haklarınızı kısıtlamaz.

Önemli Not:

- Satın alma belgenizi saklayınız. Sınırlı Garantimiz kapsamında bir talepte bulunmak için, üzerinde satın alma tarihi ve sipariş numarası bulunan seri numaranızı ve orijinal satın alma makbuzunu sunmanız gerekmektedir.
- Tüm hizmetler Tineco veya yetkili acentesi tarafından yapılacaktır.
- Değiştirilen tüm kusurlu parçalar Tineco'ya ait olacaktır.
- İşbu garanti kapsamındaki hizmet, bu garantinin süresini uzatmaz.

tineco

Live Easy.
Enjoy Life.

Teknik Servis ve Teknik Destek için
0 850 911 07 24 no'lu telefon hattını
arayabilir veya **info@tr.tineco.com**
adresine e-posta atabilirsiniz.



tinecoglobal



 www.tineco.com

